

Einbauanleitung

Komplett- Einbausatz für Duschwannenträger

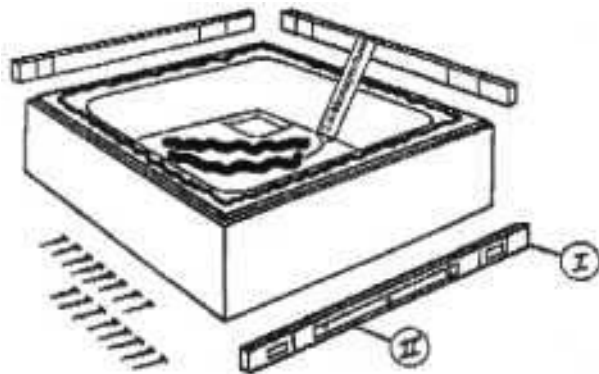

Bitte um Beachtung

Bei der Herstellung von Duschwannen treten fertigungsbedingt maliche Toleranzen auf. Dadurch kann es unter Umstnden im Bodenbereich und/ oder im Randbereich des Wannentrgers zu punktuellen Auflagen der Duschwanne kommen.

Um diese Toleranzen vor Ort auszugleichen und eine flchige Auflage der Duschwanne im Duschwannentrger zu erzielen, empfehlen wir den Einsatz von 2-K-Montageschaum entsprechend Abbildung.

Dauerhafte Verklebungen zwischen Wanne und

Wannentrger knnen vermieden werden, indem auf den frischen 2-K-Montageschaum vor dem fachgerechten Einsetzen der Wanne (mit *montierter Ab- und berlaufgarnitur*) in den Wannentrger ein Trennmittel (z.B. PVC-Folie) aufgebracht wird.

Somit ist eine optimale Fixierung der Duschwanne im Duschwannentrger gewhrleistet.

Dickbettfliesung

Distanzstcke I (mit Bezeichnung "Dickbett") von Wandanschluteil abbrechen. Distanzstcke I in die vorhandene Nut von Teilstck B drcken. Anbaufertiges Wandanschluteil an der Fliesenmarkierungslinie des Wannentrgers bzw. unterhalb des Wannenrandes mittels beiliegender Kunststoffstifte, und unter Verwendung der im Wandanschluteil eingebrachten Bohrungen befestigen.

ACHTUNG: Fliesenmarkierungslinie am Wandanschluteil nicht berfliesen!

Die Fugen zwischen Fliese und eingesetzter *Duschwanne* sind abschlieend mit dauerelastischem Material abzudichten (siehe Abbildung).

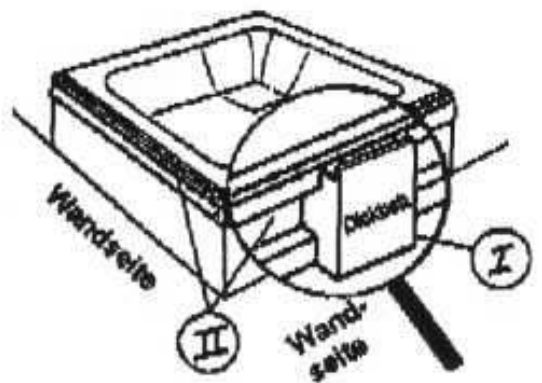
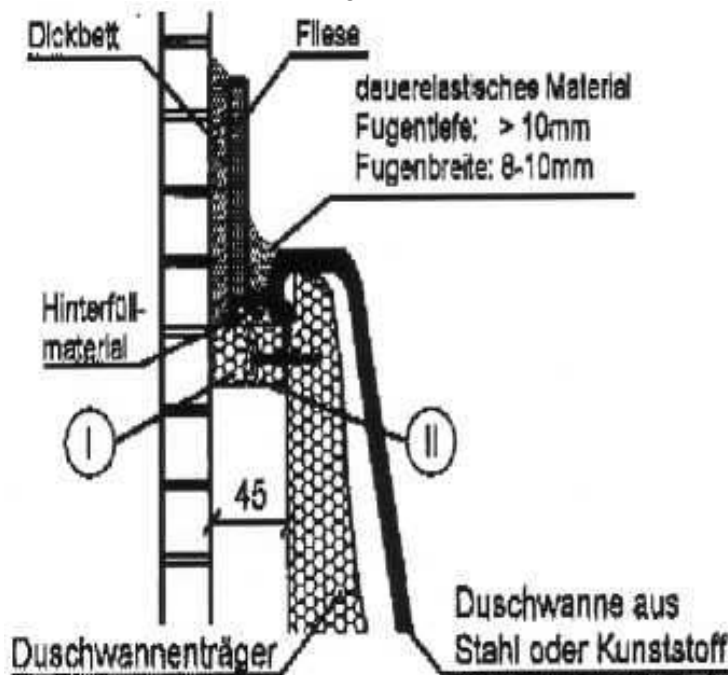

Dünnbettverfliesung

Gültig für Verfliesung bis 7mm Dicke. Wandanschlußteil ohne Distanzstücke I an der Fliesenmarkierungslinie bzw. unterhalb des Duschwannenrandes am Wannenträger befestigen.

ACHTUNG: Fliesenmarkierungslinie am Wandanschlußteil nicht überfliesen!

Bei Fliesen über 7 mm muß der Duschwannenträger um das Differenzmaß von der Wand abstehen.

Die Fugen zwischen Fliese und eingesetzter Duschwanne sind abschließend mit dauerelastischem Material abzudichten (siehe Abbildung).

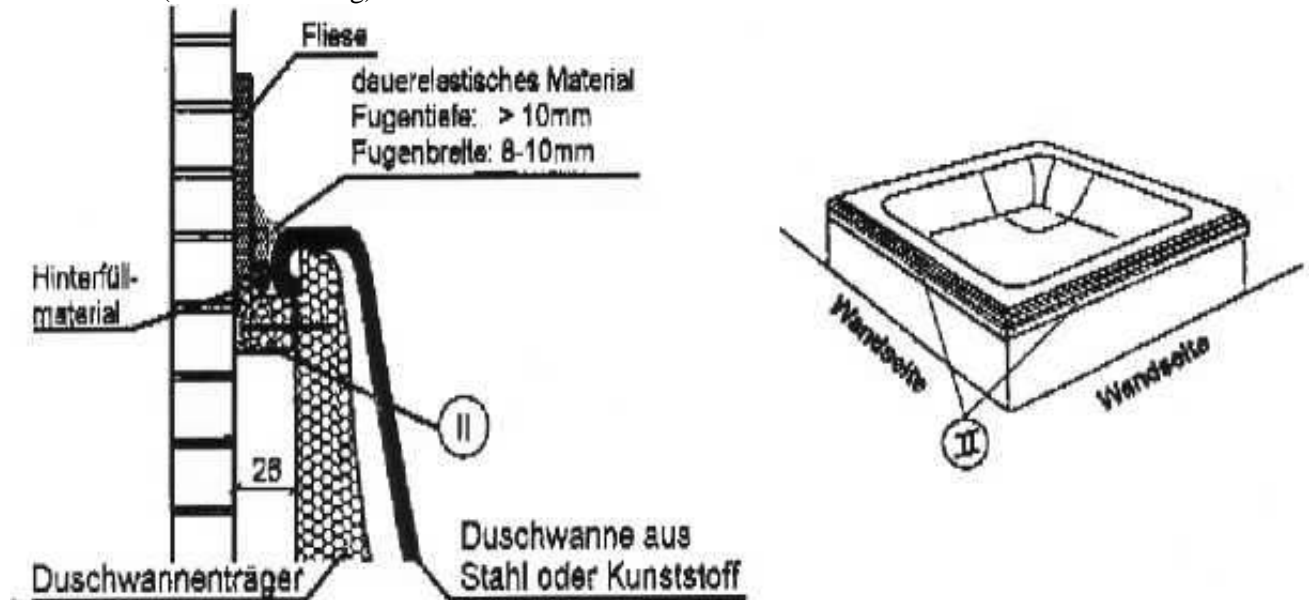

Die Vorteile sowie die Produkthaftung des Duschwannenträgers (Schalldämmung, Wannenwechsel) werden nur erreicht, wenn der Einbau nach diesen Angaben erfolgt

Möglichkeiten für den Einbau des Duschwannenträgers

Benötigte Wandanschlußteile bündig mit der Fliesenmarkierungslinie an der Wandseite des Wannenträgers mit den Kunststoffstiften befestigen.

1) Duschwannenträger in Raumecke

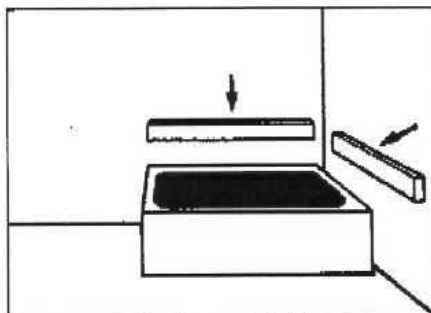

Einbau mit 2 Wandanschlußteilen

2) Duschwannenträger in passende Raumnische

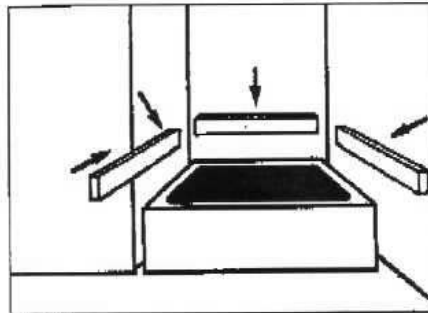

Einbau mit 3 Wandanschlußteilen

3) Duschwannenträger in breiter Nische

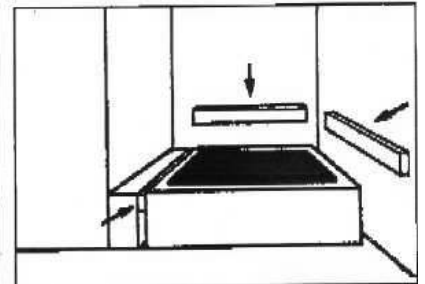

Einbau mit 3 Wandanschlußteilen und einem Füllstück.

Befestigen und Ausrichten auf dem Boden

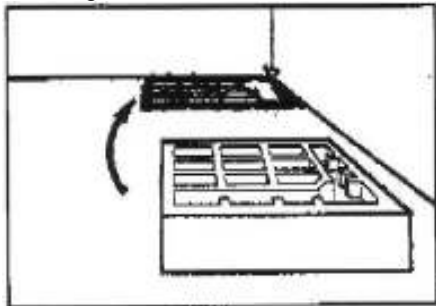

Auf Rohboden ins Mörtelbett setzen und Ausrichten

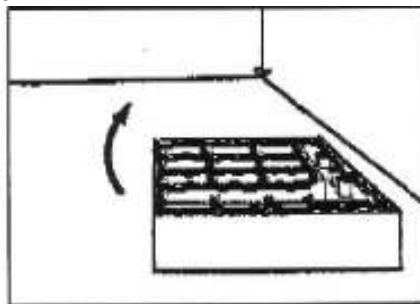

Auf Estrich oder Spanplatte:
Bodenrippen des Wannenträgers
Kleber oder PU-Schaum (2-K-
Montageschaum) aufbringen,
Wannenträger aufstellen und
Ausrichten.

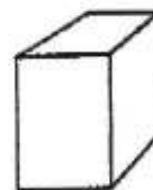

Extra Zubehör:
Füllstück für breite
Nischen